

# Dell™ 1409X projektor



# Brugerhåndbok



Dell™ 1409X-projektor

# Brukerhåndbok

# Notiser, merknader og advarsler



**MERK:** Ordet MERK indikerer viktig informasjon som hjelper deg med å bruke projektoren bedre.



**MERKNAD:** MERKNAD indikerer enten en potensiell skade på maskinvare eller tap av data, og forteller hvordan du kan unngå dette.



**ADVARSEL:** En ADVARSEL indikerer en potensiell fare for skade på eiendom, personskade eller dødsfall.

---

**Informasjonen i dette dokumentet kan endres uten forvarsel.**

© 2008 Dell Inc. Med enerett.

Gjengivelse på noen som helst måte er strengt forbudt uten skriftlig tillatelse fra Dell Inc.

Varemerker som brukes i denne teksten: *Dell*, *DELL* -logoet, *Dimension*, *OptiPlex*, *Dell Precision*, *Latitude*, *Inspiron*, *DellNet*, *PowerApp*, *PowerEdge*, *PowerConnect*, and *PowerVault* er varemerker for Dell Inc.; *DLP* og *DLP*<sup>®</sup> logoet er varemerker for TEXAS INSTRUMENTS INCORPORATED ; *Microsoft* og *Windows* er registrerte varemerker for Microsoft Corporation.

Andre varemerker og varenavn kan ha blitt brukt i dette dokumentet for referanse til enheter som gjør krav på merkene eller navnene eller deres produkter. Dell Inc. fraskriver seg enhver eiendomsrett til andre varemerker eller varenavn enn sine egne.

Modell 1409X

Mai 2008 Rev. A01

# Innhold

1	Dell-projektoren . . . . .	5
	Om Projektoren . . . . .	6
2	Koble til Projektoren . . . . .	7
	<b>Koble til en Datamaskin . . . . .</b>	<b>8</b>
	Koble til en Datamaskin med en VGA-kabel . . . . .	8
	Koble til en Datamaskin med en DVI-D Kabel . . . . .	9
	Koble til en Datamaskin med en RS232-kabel . . . . .	10
	<b>Koble til en DVD-spiller . . . . .</b>	<b>11</b>
	Koble til en DVD-spiller med en S-videokabel . . . . .	11
	Koble til en DVD-spiller med en Kompositt kabel . . . . .	12
	Koble til en DVD-spiller med en Komponent kabel . . . . .	13
	Koble til en DVD-spiller med en HDMI Kabel . . . . .	14
3	Bruke projektoren . . . . .	15
	<b>Slå projektoren på . . . . .</b>	<b>15</b>
	<b>Slå projektoren av . . . . .</b>	<b>15</b>
	<b>Justere det projiserte bildet . . . . .</b>	<b>16</b>
	Justere projektorhøyden . . . . .	16
	Senke projektoren . . . . .	16
	<b>Justere projektorens zoom og fokus . . . . .</b>	<b>17</b>

<b>Justere størrelsen på det Prosjekterte bildet . . . . .</b>	<b>18</b>
<b>Bruke Kontrollpanelet . . . . .</b>	<b>19</b>
<b>Bruke Fjernkontrollen . . . . .</b>	<b>21</b>
<b>Bruke OSD-menyen . . . . .</b>	<b>22</b>
Hovedmeny . . . . .	23
INPUT SELECT (INNGANGSVALG) . . . . .	23
AUTO-ADJUST (AUTOMATISK JUSTERING) . . . . .	23
SET UP (KONFIGURER) . . . . .	24
PICTURE (BILDE) (I PC-Modus) . . . . .	25
PICTURE (BILDE) (i Video-modus) . . . . .	26
DISPLAY (SKJERM) (i PC-modus) . . . . .	27
DISPLAY (SKJERM) (i Video-modus) . . . . .	28
LAMP (LAMPE) . . . . .	29
LANGUAGE (SPRÅK) . . . . .	30
OTHERS (ANDRE) . . . . .	31
<b>4 Feilsøke Projektoren . . . . .</b>	<b>34</b>
<b>Bytte lampen . . . . .</b>	<b>38</b>
<b>5 Spesifikasjoner . . . . .</b>	<b>40</b>
<b>6 Kontakte Dell™ . . . . .</b>	<b>44</b>
<b>7 Tillegg: Ordliste . . . . .</b>	<b>45</b>

# Dell-projektoren

Projektoren leveres med alt som vises under. Forsikre deg om at du har alle tingene, og kontakt Dell™ dersom noe mangler.

---

## Innhold i pakken

---

Strømkabel

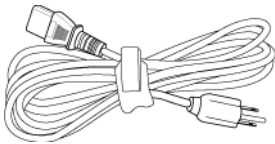

1,8 m VGA-kabel (VGA til VGA)

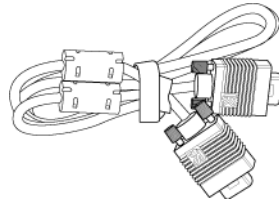

CR2032-batteri



Fjernkontroll



CD Brukerhåndbok og dokumentasjon

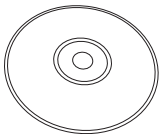

Reiseetui



## Om Projektoren

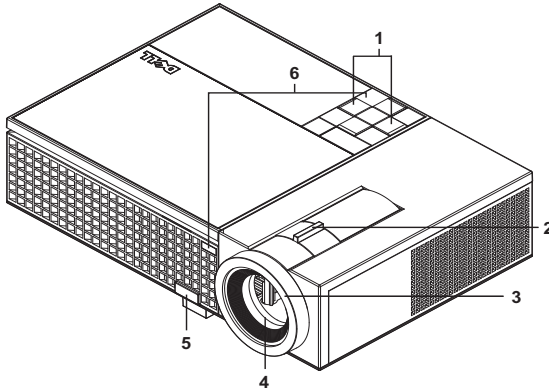

1	Kontrollpanel
2	Zoomtapp
3	Fokusring
4	Linse
5	Heiseknapp
6	IR-mottakere



### **ADVARSEL: Sikkerhetsinstrukser**

- 1 Ikke bruk projektoren nær apparater som danner mye varme.
- 2 Ikke bruk projektoren i områder hvor det er ekstremt mye støv. Støvet kan føre til at systemet bryter sammen og projektoren vil automatisk slå seg av.
- 3 Sørg for at projektoren er montert i et godt ventilert område.
- 4 Ikke blokker sprekker og åpninger på projektoren som er ment for ventilasjon.
- 5 Sørg for at projektoren betjenes i omgivelsestemperaturer mellom 5 °C to 35 °C



**MERK:** For mer informasjon, se Produktinformasjonsguiden *som leveres med projektoren*.

# 2

## Koble til Projektoren

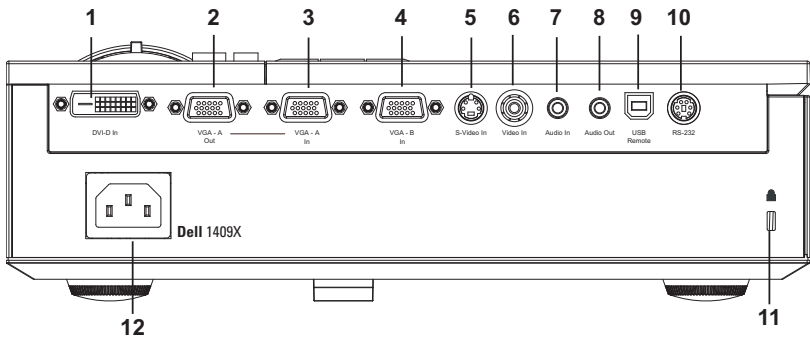

1	DVI-D-inngangskontakt
2	VGA-A utgang (gjennomløkke for monitor)
3	VGA-A inngang (D-sub) kontakt
4	VGA-B inngang (D-sub) kontakt
5	S-videokontakt
6	Kompositt videokontakt
7	Lydinngang
8	Lyd ut-kontakt
9	USB-fjernkontroll
10	RS232-kontakt
11	Plass for sikkerhetskabel
12	Strømledningskontakt



**ADVARSEL:** Følg sikkerhetsinstruksjonene som står beskrevet på side 6 før du starter på noen av fremgangsmåtene i dette avsnittet.



# Koble til en Datamaskin

## Koble til en Datamaskin med en VGA-kabel

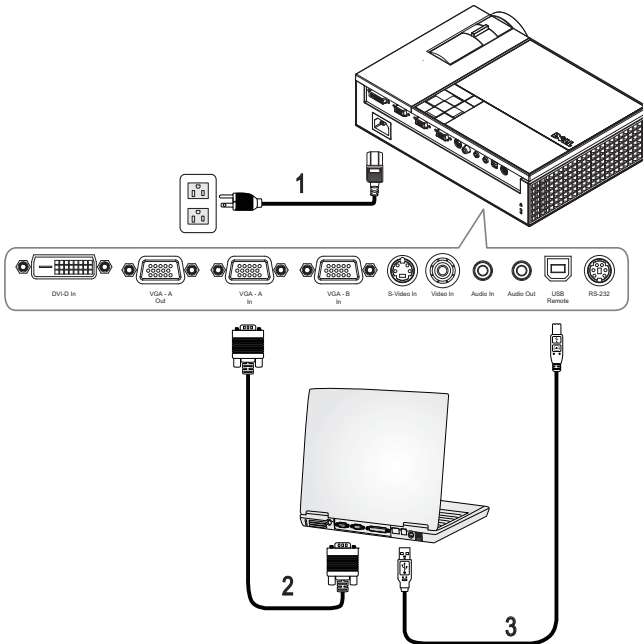

1	Strømledning
2	VGA til VGA-kabel
3	USB til USB-kabel

**MERK:** USB-kabelen leveres ikke av Dell.

**MERK:** USB-kabelen må være koblet til hvis du vil bruke Neste side og Forrige side-funksjonene på fjernkontrollen.

## Koble til en Datamaskin med en DVI-D Kabel

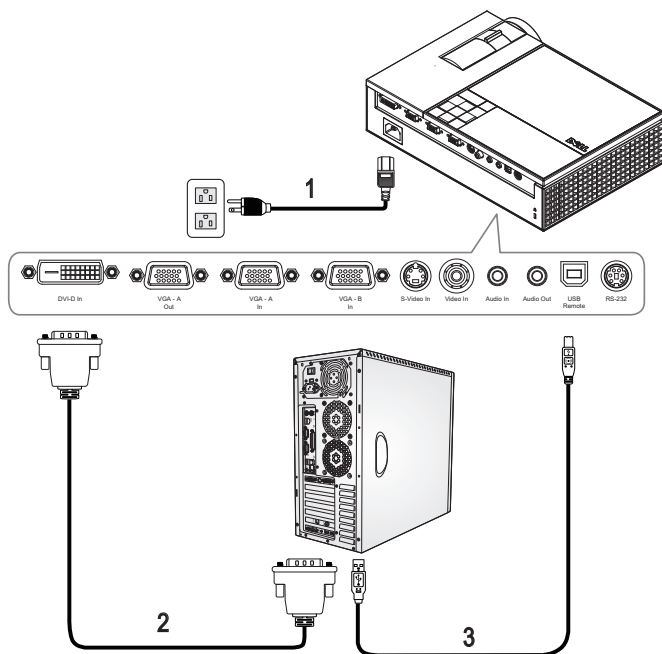

1	Strømledning
2	DVI-D-kabel
3	USB til USB-kabel



**MERK:** USB-kabelen og DVI-D kabelen leveres ikke av Dell.

## Koble til en Datamaskin med en RS232-kabel

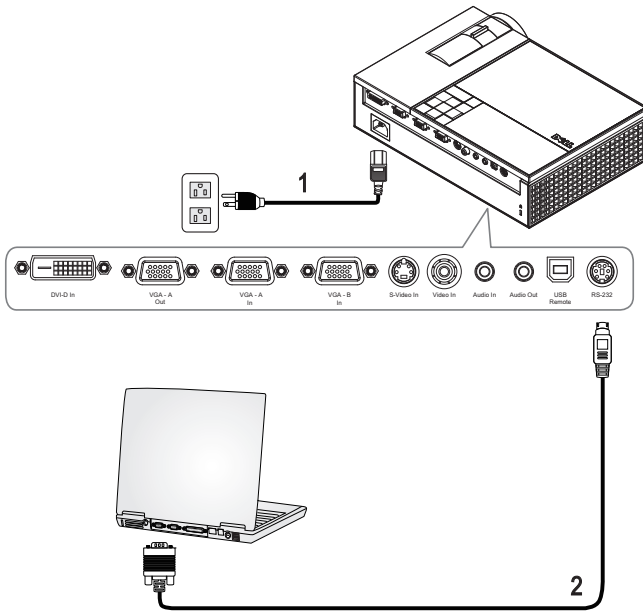

1	Strømledning
2	RS232-kabel



**MERK:** RS232-kabelen leveres ikke av Dell. Ta kontakt med en profesjonell installatør for kabelen og RS232-fjernkontrollprogramvare.

# Koble til en DVD-spiller

## Koble til en DVD-spiller med en S-videokabel

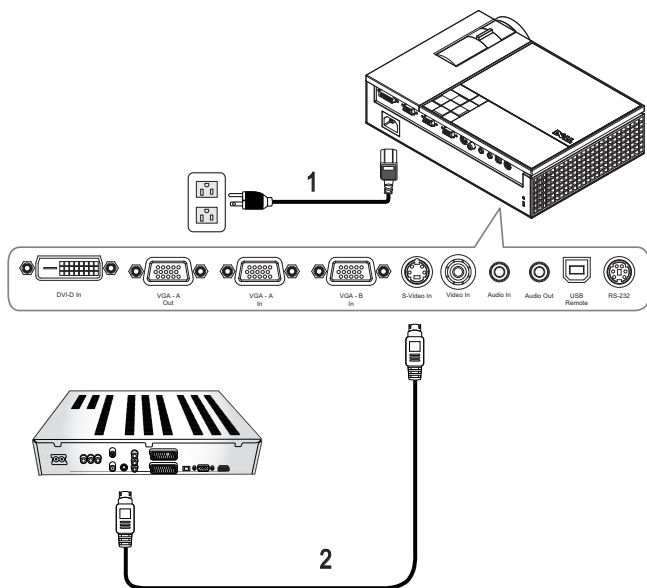

1	Strømledning
2	S-videokabel

**MERK:** S-videokabelen leveres ikke av Dell. DU kan kjøpe S-Video skjotekabelen (50 fot/100 fot) fra Dell-websiden.

## Koble til en DVD-spiller med en Kompositt kabel

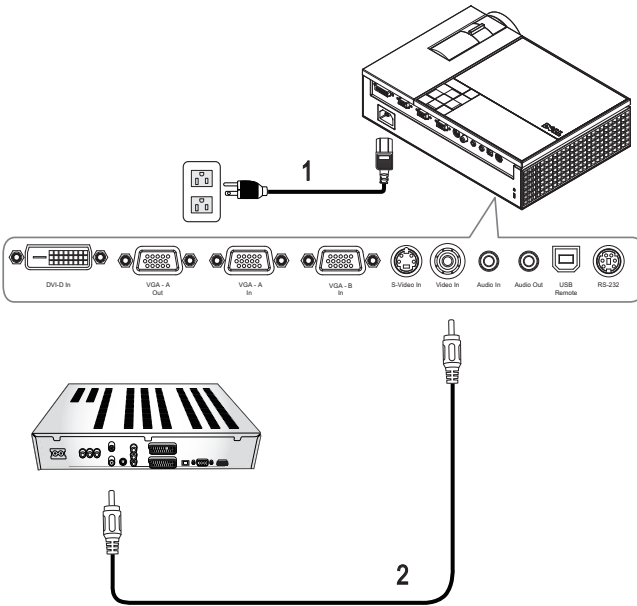

1	Strømledning
2	Kompositt videokabel



**MERK:** Kompositt-kabelen leveres ikke av Dell. DU kan kjøpe kompositt skjøtekabelen (50 fot/100 fot) fra Dell-websiden.

## Koble til en DVD-spiller med en Komponent kabel

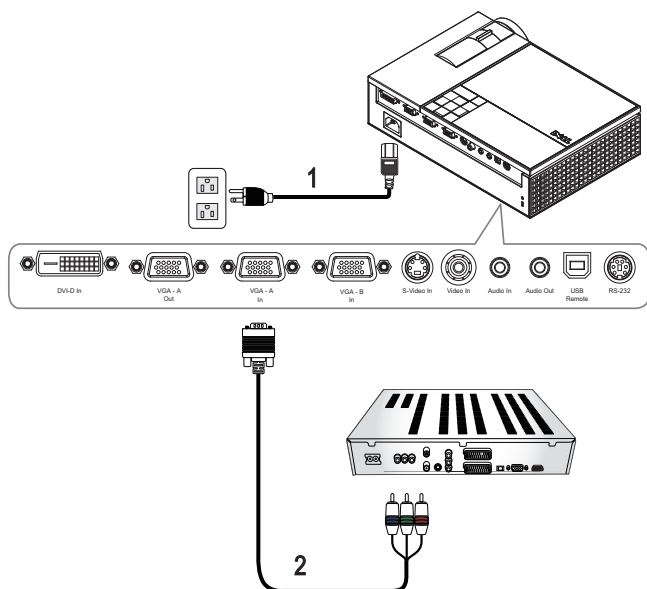

1	Strømledning
2	VGA til YPbPr-kabel

**MERK:** VGA til YPbPr-kabelen leveres ikke av Dell. DU kan kjøpe VGA til YPbPr skjotekabelen (50 fot/100 fot) fra Dell-websiden.

## Koble til en DVD-spiller med en HDMI Kabel

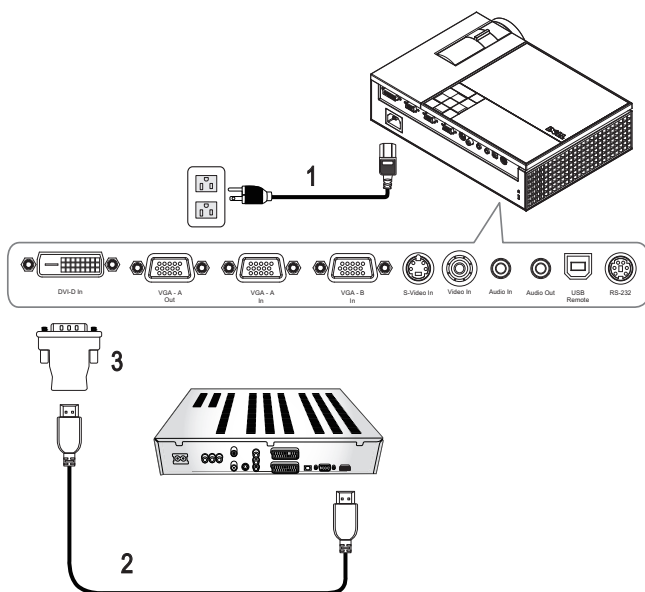

1	Strømledning
2	HDMI-kabel
3	DVI-D adapter



**MERK:** HDMI-kabelen og DVI-D adapteren leveres ikke av Dell.

# Bruke projektoren

## Slå projektoren på

 **MERK:** Slå på projektoren før du slår på kilden. Lyset på **Strøm**-knappen blinker blått til den trykkes.

- 1 Ta av objektivdekslet.
- 2 Koble til strømledningen og aktuelle signalkabler. For informasjon om å koble til projektoren, se "Koble til Projektoren" på side 7.
- 3 Trykk inn **Strøm**-knappen (se "Bruke Kontrollpanelet" på side 19 for å finne **Strøm**-knappen).
- 4 Skru på kilden (datamaskin, DVD-spiller, osv). Projektoren vil automatisk registrere kilden.
- 5 Dell-logoet vises i 30 sekunder mens projektoren starter.

Hvis meldingen "**Searching for signal...**" (**Leter etter Signal**) vises på skjermen, sjekker du at de aktuelle kablene er koblet til korrekt.

Hvis du har flere kilder koblet til projektoren på samme tid, trykk på **Kilde** knappen på fjernkontrollen eller kontrollpanelet for å velge ønsket kilde.

## Slå projektoren av

 **MERKNAD:** Ikke dra ut kontakten til projektoren før du har slått den av slik det er forklart nedenfor.

- 1 Trykk på **Strøm**-knappen.
- 2 Trykk på **Strøm**-knappen igjen. Kjøleviftene fortsetter å kjøre for 90 sekunder.
- 3 For å slå av projektoren raskt, trykk på Power-knappen mens kjøleviftene fremdeles kjører.

 **MERK:** Før du slår på projektoren igjen, vent i 60 sekunder for å la den interne temperaturen stabilisere seg.

- 4 Koble strømledningen fra stikkontakten og projektoren.



**MERK:** Hvis du trykker på **Strøm**-knappen mens projektoren kjører, vises meldingen "**Press Power Button To Turn Off Projector (Trykk på Strøm-knappen for å slå av projektoren)**" på skjermen. Trykk på **Menu**-knappen på kontrollpanelet for å fjerne meldingen, eller overse den; meldingen forsvinner etter 5 sekunder.

## Justere det projiserte bildet

### Justere projektorhøyden

- 1 Trykk på heiseknappen.
- 2 Hev projektoren til ønsket visningsvinkel, og slipp knappen for å låse heisefoten i stilling.
- 3 Bruk justeringsrattene til å finjustere visningsvinkelen.

### Senke projektoren

- 1 Trykk på heiseknappen.
- 2 Senk projektoren, og slipp knappen for å låse heisefoten i stilling.

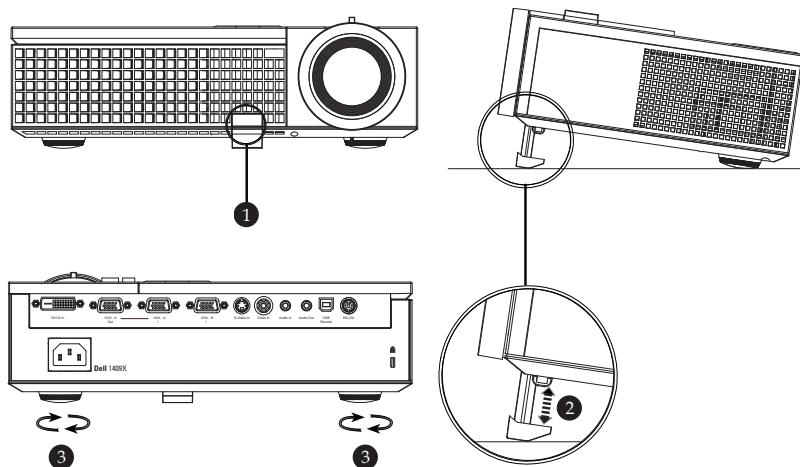

1	Heiseknapp
2	Heisefot
3	Tippe justeringshjulet

## Justere projektorens zoom og fokus

**⚠ ADVARSEL:** For å unngå skade på projektoren må du sørge for at zoomobjektivet og heisefoten står i innerste stilling før du flytter projektoren eller legger den i bæresesken.

1 Drei zoomtappen for å zoome inn og ut.

2 Roter fokusringen til bildet er klart. Projektoren kan fokusere på avstander fra 1,0 til 12 meter.

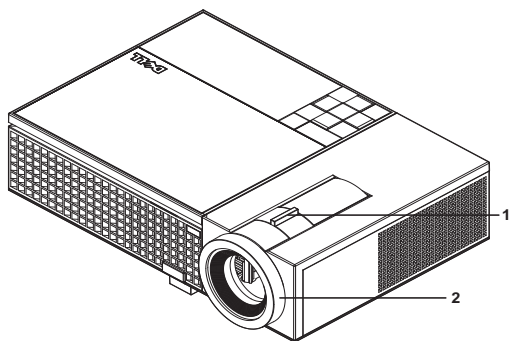

1	Zoomtapp
2	Fokusring

# Justere størrelsen på det Prosjekterte bildet

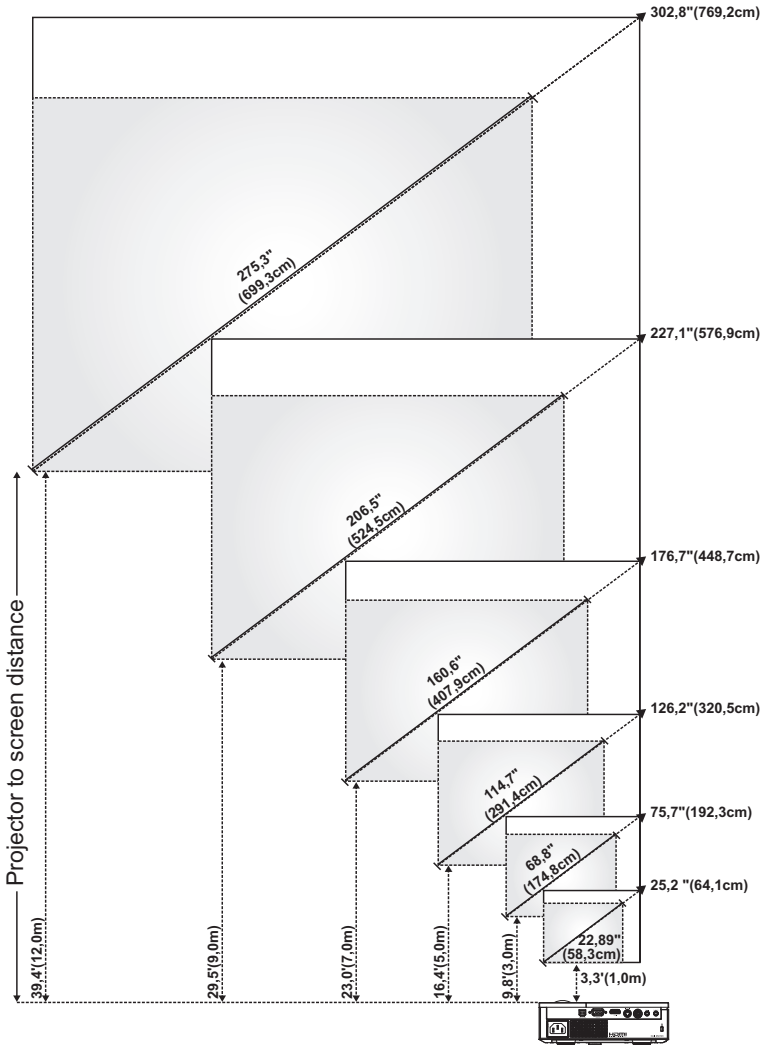



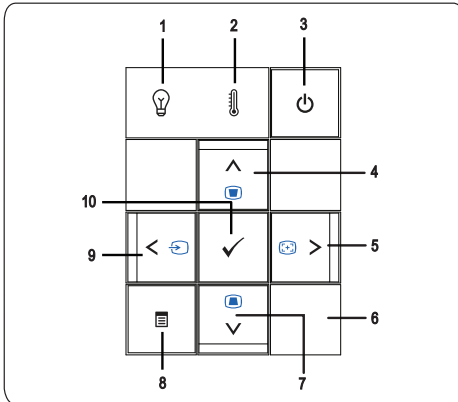

Skjerm (diagonalt)	Maks	25,2" (64,1 cm)	75,7" (192,3 cm)	126,2" (320,5 cm)	176,7" (448,7 cm)	227,1" (576,9 cm)	302,8" (769,2 cm)
	Min.	22,89" (58,3 cm)	68,8" (174,8 cm)	114,7" (291,4 cm)	160,6" (407,9 cm)	206,5" (524,5 cm)	275,3" (699,3 cm)
Skjermstørrelse	Maks (BxH)	20,2" X 15,1" (51,3 cm X 38,5 cm)	60,6" X 45,4" (153,8 cm X 115,4 cm)	101,0" X 75,7" (256,4 cm X 192,3 cm)	141,3" X 106" (359,0 cm X 269,2 cm)	181,7" X 136,3" (461,5 cm X 346,2 cm)	242,3" X 181,7" (615,4 cm X 461,5 cm)
	Min. (BxH)	18,3" X 13,7" (46,5 cm X 34,9 cm)	55,1" X 41,3" (139,9 cm X 104,9 cm)	91,8" X 68,8" (233,1 cm X 174,8 cm)	128,5" X 96,4" (326,3 cm X 244,8 cm)	165,2" X 123,9" (419,6 cm X 314,7 cm)	220,3" X 165,2" (559,4 cm X 419,6 cm)
Hd	Maks	2,27" (5,8 cm)	6,81" (17,3 cm)	11,36" (28,8 cm)	15,9" (40,4 cm)	20,44" (51,9 cm)	27,26" (69,2 cm)
	Min.	2,06" (5,2 cm)	6,19" (15,7 cm)	10,32" (26,2 cm)	14,45" (36,7 cm)	18,58" (47,2 cm)	24,78" (62,9 cm)
Avstand		3,3' (1,0 m)	9,8' (3,0 m)	16,4' (5,0 m)	23,0' (7,0 m)	29,5' (9,0 m)	12,0 m (39,4')
* Denne grafen er kun en referanse for brukeren.							

## Bruke Kontrollpanelet



### 1 LAMP-varselampe

Hvis LAMP-lyset er solid gult, bytt ut lampen. Hvis LAMP-lyset blinker gult, har lampedriveren eller fargehjulet en feil og projektoren slår seg automatisk av. Hvis dette problemet vedstår, kontakt Dell™.

2	TEMP-varsellampe	<ul style="list-style-type: none"> <li>• Et solid gult TEMP-lys indikerer at projektoren, lampen eller lampedriveren er for varm. Skjermen slås automatisk av. Slå på skjermen igjen etter at projektoren har kjølt seg ned. Hvis problemet vedstår, contact Dell™.</li> <li>• Hvis TEMP-lampen blinker gult, har en vifte i projektoren eller fargehjulet sviktet, og projektoren vil automatisk slå seg av. Hvis problemet vedstår, contact Dell™.</li> </ul>
3	Strøm	Slå projektoren på og av. For mer informasjon, se "Slå projektoren på" på side 15 og "Slå projektoren av" på side 15.
4	Opp  / Keystone-korrigerering	Trykk for å velge OSD-elementer. Trykk for å korrigere for bildeforvrengningen som skyldes at projektoren står skrått. (+40/-35 grader)
5	Høyre  /Automatisk justering	Trykk for å endre OSD-innstillingen. Trykk for å synkronisere projektoren med kilden. <b>Auto adjust (automatisk justering)</b> fungerer ikke hvis OSD-menyen vises.
6	IR-mottaker	Rett fjernkontrollen mot IR-mottakeren og trykk på en knapp.
7	Ned  / Keystone-korrigerering	Trykk for å velge OSD-elementer. Trykk for å korrigere for bildeforvrengningen som skyldes at projektoren står skrått. (+40/-35 grader)
8	Meny	Trykk for å aktivere OSD. Bruk retningstastene og <b>Menu</b> -knappen (meny) til å navigere gjennom OSD.
9	Venstre  / Kilde	Trykk for å endre OSD-innstillingen. Trykk for å veksle mellom Digital RGB, Analog RGB, Kompositt, Komponent (YPbPr via VGA) og S-video-kilder når flere kilder er koblet til projektoren.
10	Enter	Trykk for å bekrefte valget.

# Bruke Fjernkontrollen

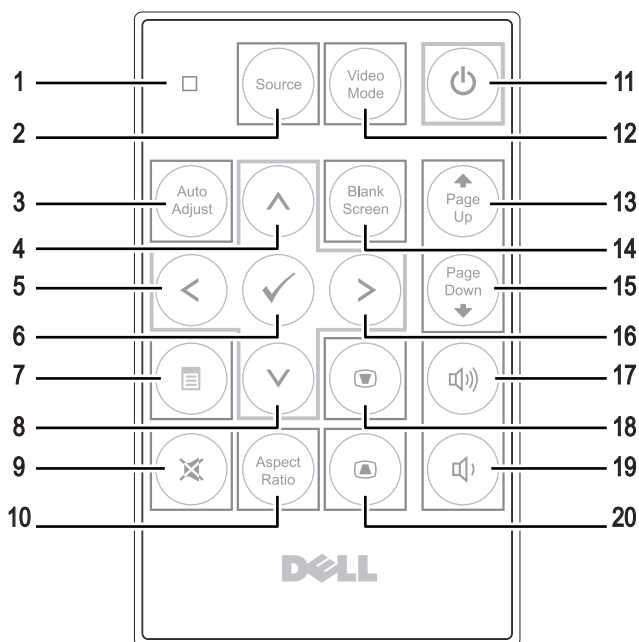

1	LED light (LED-lampe)	LED-indikator.
2	Kilde	Trykk for å veksle mellom kildene Digital RGB, Analog RGB, Kompositt, S-Video, Komponent (YPbPr via VGA).
3	Auto adjust (automatisk justering)	Trykk for å synkronisere projektoren med inngangskilden. Auto adjust (automatisk justering) fungerer ikke hvis OSD-menyen vises.
4	Up button (Oppknappen) ⬆	Trykk for å velge et element i OSD-menyen.
5	Venstre knapp ⬅	Trykk for å endre OSD-innstillingen.
6	Enter	Trykk for å bekrefte valget.
7	Meny	Trykk for å aktivere OSD.
8	Down button (Nedknappen) ⬇	Trykk for å velge et element i OSD-menyen.

9	Slå av lyden	Trykk for å dempe eller oppheve demping av projektorhøytalerne.
10	Bildesideforhold	Trykk for å endre bildesideforholdet til et bilde.
11	Strøm	Slår projektoren på og av. For mer informasjon, se "Slå projektoren på" på side 15 og "Slå projektoren av" på side 15.
12	Video mode (Videomodus)	Dell™ 1409X Micro-projektoren har forhåndssette konfigurasjoner som er optimert for å vise data (PC-grafikk) eller video (filmer, spill, osv.). Trykk på <b>Video-Modus</b> -knappen for å bytte mellom <b>PC-modus</b> , <b>Film-modus</b> , <b>Spill-modus</b> , <b>sRGB</b> eller <b>EGENDEFINERT-modus</b> (kan settes opp av bruker og lagres). Trykk på <b>Video-Modus</b> -knappen en gang for å vise gjeldende visningsmodus. Trykk på <b>Video-Modus</b> igjen for å bytte mellom visningsmoduser.
13	Opp en side ⬆	Trykk for å gå til forrige side.
14	Tom skjerm	Trykk for å skjule/visе billedet.
15	Ned en side ⬇	Trykk for å gå til neste side.
16	Høyre knapp ⤵	Trykk for å endre OSD-innstillingen.
17	Volum opp	Trykk for å øke volumet.
18	Keystone adjustment (Keystone-korrigeriing)	Trykk for å korrigere for bildeforvrengningen som skyldes at projektoren står skrått. (+40/-35 grader)
19	Volum ned	Trykk for å senke volumet.
20	Keystone adjustment (Keystone-korrigeriing)	Trykk for å korrigere for bildeforvrengningen som skyldes at projektoren står skrått. (+40/-35 grader)

## Bruke OSD-menyen

Projektoren har et flerspråklig meny (OSD) som kan vises på lerretet med eller uten en kilde er koblet til.

For å navigere gjennom kategoriene i hovedmenyen, trykk på ⬅ eller ➡-knappene på kontrollpanelet eller fjernkontrollen til projektoren. For å velge en undermeny, trykk på **Enter**-knappen på kontrollpanelet eller fjernkontrollen til projektoren.

For å velge et alternativ, trykk på ⬆ eller ⬇ på fjernkontrollen eller kontrollpanelet til projektoren. Fargen bytter til mørk blå. Når et element er valgt,

byter fargen til mørk blå. Bruk ◀ eller ▶ på kontrollpanelet eller fjernkontrollen for å justere innstillingene.

Gå til valget Back og trykk **Enter**-knappen på kontrollpanelet eller fjernkontrollen for å gå tilbake til hovedmenyen.

Gå til valget Exit og trykk **Enter**-knappen på kontrollpanelet eller **Meny** på fjernkontrollen for å avslutte OSD.

## Hovedmeny



## INPUT SELECT (INNGANGSVALG)

Inngangsvalg-menyen lar deg velge inngangskilden til projektoren.

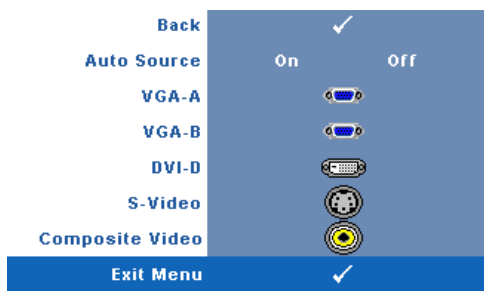

**AUTO SOURCE (OPPDAGE KILDE AUTOMATISK)**—Velg **On (På)** (standard) for å automatisk registrere inngangssignalene. Hvis du trykker på **Kilde** knappen mens projektoren er på, vil den automatisk finne neste tilgjengelige inngangssignal. Velg **Off (Av)** for å låse nåværende inngangssignal. Hvis du trykker på **Source (Kilde)**-knappen når

Auto Source (Oppdage kilde automatisk)-modus er satt til **Off (Av)**, kan du manuelt velge inngangssignalet.

**VGA-A**—Trykk **Enter** for å registrere VGA-A signal.

**VGA-B**—Trykk **Enter** for å registrere VGA-B signal.

**DVI-D**—Trykk **Enter** for å registrere DVI-D signal.

**S-VIDEO**—Trykk **Enter** for å registrere S-Video signal.

**COMPOSITE VIDEO (KOMPOSITT VIDEO)**—Trykk **Enter** for å registrere komposittvideosignal.

## AUTO-ADJUST (AUTOMATISK JUSTERING)

Auto Adjustment in Progress...

Automatisk justering justerer projektorens **FREQUENCY** (frekvens) og **TRACKING** (sporing) i

PC-modus. Mens Automatisk justering pågår, vises følgende melding på skjermen "**Auto Adjustment in Progress...**" (**Automatisk justering pågår**).



## SET UP (KONFIGURER)



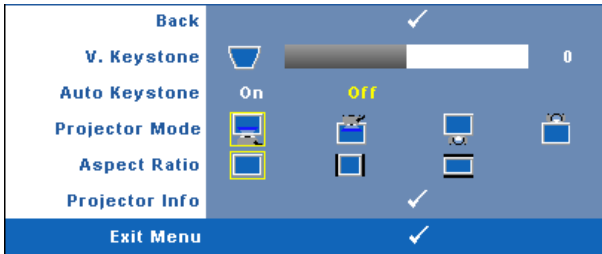

Inkluderer V. Keystone, Auto Keystone, Projektormodus, Bildeforhold og Projektorinfo-innstillinger.





**V. KEYSTONE (V. FREKVENS)**—Juster bildeforstyrelser som følge av tipping av projektoren.

**AUTO KEYSTONE (AUTOMATISK KORRIGERING AV BILDEFORVRENGNING)**—Autojuster bildets forvrengning ved å tippe projektoren.

**PROJEKTOR MODE (PROJEKTORMODUS)**—Lar deg velge projektormodusen, avhengig av hvordan projektoren er montert.

-  Rettvendt Prosjeksjon - dette er standard alternativ.
-  Rettvendt Prosjeksjon - Takmontert—Projektoren vender bildet opp ned for takmontert projeksjon.
-  Speilvendt Prosjeksjon - Skrivebord—Projektoren vranger bildet så du kan fremvise fra bak en gjennomskinnelig skjerm.
-  Speilvendt Prosjeksjon - Takmontering—Projektoren vranger bildet så du kan fremvise fra bak en gjennomskinnelig skjerm med en projektor som er montert i taket.

**ASPECT RATIO (BILDESIDEFORHOLD)**—Lar deg sette bildeforholdet

-  Original — Inngangskilden skalerer for å passe skjermen mens den holder bildeforholdet til inngangskilden.
-  4:3 — Inntakskilden skaleres for å passe inn på skjermen.
-  Bred — Kilden skalerer slik at den passer til bredden på lerretet.

Bruk Bred eller 4:3 hvis du bruker en av følgende:

- Datamaskinoppløsning høyere enn XGA
- Komponentkabel (720p/1080i/1080p)

**PROJECTOR INFO (PROJEKTORINFORMASJON)**—Viser projektorens modellnavn, gjeldende inngangskilde og serienummer (PPID#).

## PICTURE (BILDE) (I PC-Modus)

Med **Picture** (bilde)-menyen kan du justere skjerminnstillingene for projektorene dine. Picture (bilde)-menyen har følgende alternativer:

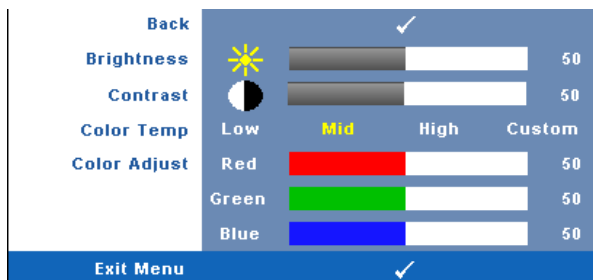

**BRIGHTNESS (LYSSTYRKE)**—Bruk ◀ og ▶ til juster skarpheten på bildet.

**CONTRAST (KONTRAST)**—Bruk ◀ og ▶ for å justere skjermens kontrast.

**COLOR TEMP. (FARGETEMPERATUR)**—Lar deg justere fargetemperaturen. Ved høy fargetemperatur vil skjermen virke kaldere. Ved en lav fargetemperatur vil skjermen virke varmere. Når brukeren justerer verdien i **Color Adjust (Fargejustering)**-menyen, Egedefinert-modus er aktivert og verdiene er lagret i Egedefinert-modus.

**COLOR ADJUST (FARGEJUSTERING)**—Lar deg manuelt justere fargene rød, grønn og blå.

## PICTURE (BILDE) (i Video-modus)

Med **Picture** (bilde)-menyen kan du justere skjerminnstillingene for projektorene dine. **Picture** (bilde)-menyen har følgende alternativer:

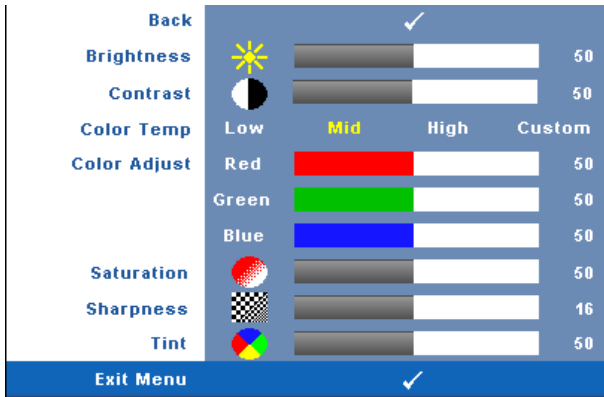

**BRIGHTNESS (LYSSTYRKE)**—Bruk ◀ og ▶ til juster skarpheten på bildet.

**CONTRAST (KONTRAST)**—Bruk ◀ og ▶ for å justere skjermens kontrast.

**COLOR TEMP. (FARGETEMPERATUR)**—Lar deg justere fargetemperaturen. Ved høy fargetemperatur vil skjermen virke kaldere. Ved en lav fargetemperatur vil skjermen virke varmere. Når brukeren justerer verdien i **Fargejustering**-menyen, Egedefinert-modus er aktivert og verdiene er lagret i Egedefinert-modus.

**COLOR ADJUST (FARGEJUSTERING)**—Lar deg manuelt justere fargene rød, grønn og blå.

**SATURATION (METNING)**—Lar deg justere en videokilde fra svart/hvitt til fullmettet farge. Trykk ◀ for å senke mengden farger i bildet og ▶ for å øke mengden farger i bildet.

**SHARPNESS (SKARPHET)**—Trykk ◀ for å redusere skarpheten og ▶ for å øke den.

**TINT (FARGETONE)**—Trykk ◀ for å øke mengden av grønt i bildet og ▶ for å øke mengden av rødt i bildet. (kun for NTSC-signal).

## DISPLAY (SKJERM) (i PC-modus)

Med Display (skjerm)-menyen kan du justere skjerminnstillingene for projektorene dine. Display (skjerm)-menyen har følgende alternativer:

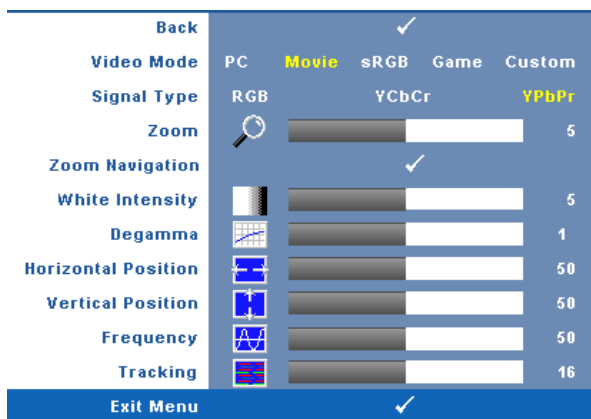

**VIDEO MODE (VIDEOMODUS)**—Du kan optimere projektorens skjermmodus:

PC, Movie, sRGB (gir mer nøyaktig fargegjengivelse) og Game, og Custom (angi de innstillingene du foretrekker). Hvis du justerer innstillingene for White Intensity eller Degamma, projektoren bytter automatisk til Custom.



**MERK:** Hvis du endrer innstillingene for White Intensity eller Degamma, skifter projektoren automatisk til Custom.

**SIGNAL TYPE (SIGNALTYPE)**—Lar deg manuelt velge signaltype RGB, YCbCr, eller YPbPr.

**ZOOM**—Trykk  $\odot$  for å forstørre bildet 4 ganger digitalt på lerretet, og trykk  $\ominus$  for å forminske det zoomede bildet.

**ZOOM NAVIGATION (ZOOMNAVIGERING)**—Trykk  $\odot$   $\ominus$   $\wedge$   $\vee$  for å navigere projeksjonsskjermen.

**WHITE INTENSITY**—Sett til 0 for å maksimere fargegjengivelsen og til 10 for å maksimere lysstyrken.

**DEGAMMA**—Lar deg justere mellom 4 forhåndsinnstilte verdier (1,2,3,4) for å endre fargegjengivelsen på lerretet.

**HORIZONTAL POSITION (HORIZONTAL POSISJON)**—Trykk  $\ominus$  for å flytte bildet til venstre og  $\odot$  for å flytte bildet til høyre.

**VERTICAL POSITION (VERTIKAL POSISJON)**—Trykk på ◀ for å flytte bildet ned og ▶ for å flytte bildet opp.

**FREQUENCY (FREKVENNS)**—Lar deg endre klokkefrekvensen for dataene på lerretet slik at den stemmer med frekvensen på grafikkortet i datamaskinen. Hvis du ser en vertikal flimrende strek, bruker du **Frequency (Frekvens)**-kontrollen til å gjøre streken så liten som mulig. Dette er en grov justering.

**TRACKING (SPORING)**—Synkroniser signaltiden til bildesignalet med grafikkortet. Hvis du opplever et ustabil eller flimrende bilde, bruk **Tracking (Sporing)**-funksjonen for å rette det opp. Dette er en fin justering.

## DISPLAY (SKJERM) (i Video-modus)

Med Display (skjerm)-menyen kan du justere skjerminnstillingene for projektorene dine. Display (skjerm)-menyen har følgende alternativer:

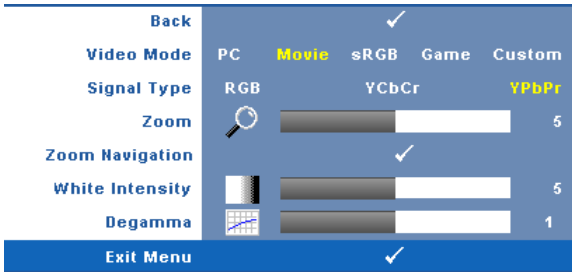

**VIDEO MODE (VIDEOMODUS)**—Du kan optimere projektorens skjermmodus:

PC, Movie, sRGB (gir mer nøyaktig fargegjengivelse) og Game , og Custom (angi de innstillingene du foretrekker). Hvis du justerer innstillingene for White Intensity eller Degamma, projektoren bytter automatisk til Custom.



**MERK:** Hvis du endrer innstillingene for **White Intensity** eller **Degamma**, skifter projektoren automatisk til **Custom**.

**SIGNAL TYPE (SIGNALTYPE)**—Manuel velg signal type RGB, YCbCr, eller YPbPr.

**Zoom**—Trykk ▶ for å forstørre bildet 4 ganger digitalt på lerretet, og trykk ◀ for å forminske det zoomede bildet.

**Zoom Navigation (Zoomnavigering)**—Trykk ▶ ◀ ▲ ▼ for å navigere projeksjonsskjermen.

**White Intensity**—Sett til 0 for å maksimere fargegjengivelsen og til 10 for å maksimere lysstyrken.

**Degamma**—Juster mellom 4 forhåndsinnstilte verdier (1,2,3,4) for å endre fargegjengivelsen på lerretet.

## LAMP (LAMPE)

Med **Lamp** (lampe)-menyen kan du justere skjerminnstillingene for projektorene dine. Display (skjerm)-menyen har følgende alternativer:

Back		✓
Lamp Hour		1500
Power Saving	Yes ✓ No	
ECO Mode	On Off	
Lamp Reset	Yes No	
Quick Shutdown	Yes No	
Exit Menu		✓

**LAMP HOUR (LAMPE TIME)**—Vis antall driftstimer for lampen siden timetelleren ble nullstilt.

**POWER SAVING (STRØMSPARING)**—Velg Yes (ja) for å aktivere strømsparing. Tidsforsinkelsen er den tiden du ønsker at projektoren skal vente uten å motta noe signal. Som standard er forsinkelsesperioden satt til 120 minutter. Men du kan sette denne til 5 minutter, 15 minutter, 30 minutter, 45 minutter, 60 minutter eller 120 minutter.

Hvis et inngangssignal ikke er registrert under forsinkelsesperioden, projektoren slår av lampen og går inn i strømsparingsmodus. Hvis et inngangssignal er registrert innenfor forsinkelsesperioden, slås projektoren automatisk på. Hvis et inngangssignal ikke registreres innen to timer, bytter projektoren fra strømsparingsmodus til avstenging. For å slå på projektoren, trykk på Strøm-knappen.

**ECO MODE (ØKONOMIMODUS)**—Velg On (På) for å bruke projektoren med lavere strømforbruk (165 Watt), som kan øke levetiden på lampen, gi stillere operasjon og redusere lystettheten på lerretet. Velg Off (Av) for normalt strømforbruk (200 Watt).

**LAMP RESET (NULLSTILL TIMETELLER FOR LAMPE)**—Velg Yes (ja) for å nullstille timetelleren for lampen når du har byttet lampe.

**QUICK SHUTDOWN (RASK AVSTENGING)**—Velg Yes (ja) for å slå av projektoren med ett enkelt trykk på Strøm-knappen. Denne funksjonen lar projektoren raskt slå seg av med en økt vifte hastighet. Du kan forvente noe høyere støy under rask avstenging.

## LANGUAGE (SPRÅK)

Language (språk)-menyen lar deg velge språket for OSD-menyen.



## OTHERS (ANDRE)

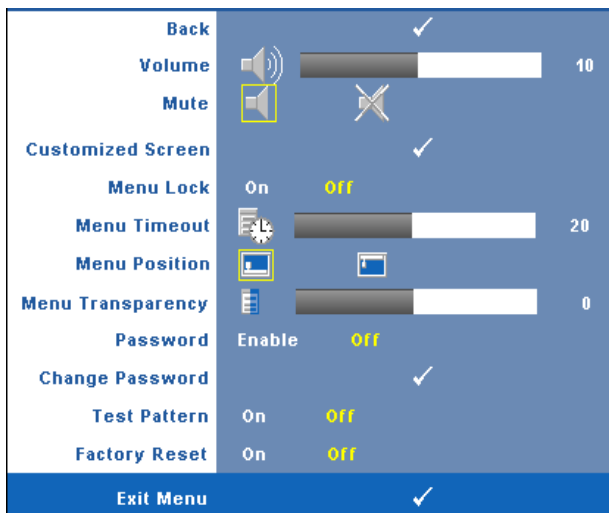

**VOLUME (VOLUM)**—Trykk ◀ og ▶ for å senke eller heve volumet.

**MUTE (DEMP)**—Lar deg demp volumet.

**CUSTOMIZED SCREEN (TILPASSET SKJERM)**—Trykk **Enter** for å vise en Customized Screen-meny. Velg en kilde ved opprinnelig oppløsning og trykk **Enter** og velg "Yes" (ja). Projektoren vil ta et bilde av skjermbildet som et "My Customized logo". Denne skjermen erstatter alle originale skjermer med Dell-logoet. Du kan gjenopprette standardskjermen ved å velge **Dell Logo** i oppspretningsskjermen.

**MENU LOCK**—Velg **On (På)** for å aktivere Menu Lock og skjule OSD-menyen. Velg **Off (Av)** for å deaktivere Menu Lock og vis OSD-menyen.



**MERK:** Hvis OSD-menyen forsvinner mens du deaktiverer Menu Lock-funksjonen, trykk på **Menu**-knappen på panelet i 15 sekunder, for å deaktivere funksjonen.

**MENU TIMEOUT (TIDSAVBRUDD FOR MENY)**—Lar deg justere tiden for en OSD Timeout. Som standard, vil OSD-menyen forsvinne etter 30 sekunder uten aktivitet.

**MENU POSITION**—Lar deg velge plasseringen av OSD-bildet på lerretet.

**MENU TRANSPARENCY (MENYTRANSPARENS)**—Lar deg velge transparenshvævet til OSD-bakgrunnen.



**PASSWORD (PASSORD)**—Når Password Protect er aktivert, vil en Password Protect-skjerm be deg angi et passord som vil vises når strømkabelen er koblet til det elektriske uttaket, og strømmen til projektoren først blir skrudd på. Som standard er denne funksjonen deaktivert. Du kan aktivere denne funksjonen via Password-menyen. Denne Password Security-funksjonen vil aktiveres neste gang du skrur på projektoren. Dersom du aktiverer denne funksjonen, vil du bli spurt om å angi projektorens passord etter at du skrur på projektoren.

- 1 Første forespørsel om inntasting av passord:
  - a Gå til **Others (Andre)** menyen, trykk **Enter** og sett **Password (Passord)** for å **Enable** passord-innstillingen.



- b Aktivering av Password-funksjonen vil bringe frem en tegnskjerm, tast inn et 4-sifret kode fra skjermen og trykk på **Enter** knappen.

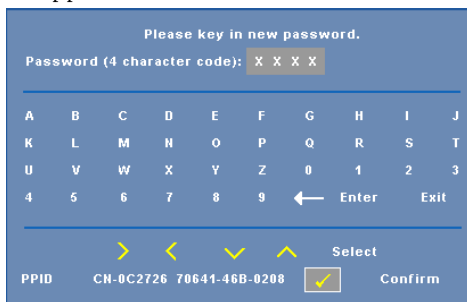

- c Angi passordet igjen for å bekrefte.
    - d Dersom bekräftelsen av passordet er vellykket, kan du igjen få tilgang til projektorens funksjoner og verktøy.

- 2 Hvis du har angitt feil passord får du 2 sjanser til. Etter tre feil forsøk, slår projektoren seg automatisk av.

 **MERK:** Dersom du glemmer passordet ditt må du ta kontakt med DELL™ eller kvalifisert servicepersonell.

- 3 For å avbryte password-funksjonen, velg **Off (Av)** og angi passordet for å deaktivere funksjonen.

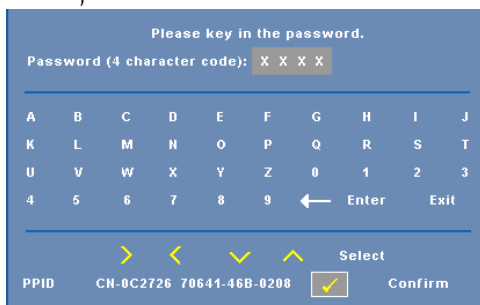

**CHANGE PASSWORD (ENDRE PASSORD)**—Tast inn det opprinnelige passordet, deretter det nye passordet og bekreft det nye passordet igjen.

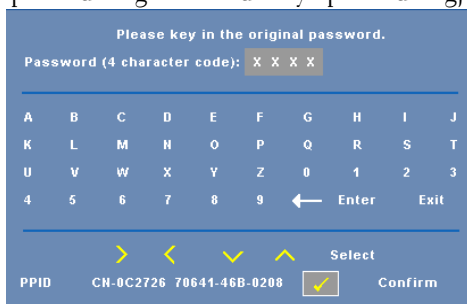



**TEST PATTERN (TESTBILDE)**—Velg **On (på)** for å vise det innbygde testbildet for å selvtesting av fokus og oppløsning. Velg **Off (Av)** for å deaktivere funksjonen.

**FACTORY RESET (FABRIKKGJENOPPRETTING)**—Velg **On (på)** for å tilbakestille projektorens standardinnstillinger. Tilbakestiling inkluderer både datamaskinkilder og videokildeinnstillinger.





## Feilsøke Projektoren

Hvis du opplever problemer med projektoren, se gjennom følgende feilsøkingstips. Hvis problemet vedstår, kontakt Dell™ (Se kontakte Dell™ på side 44).

---

<b>Problem</b>	<b>Mulig Løsning</b>
Intet bilde vises på skjermen	<ul style="list-style-type: none"><li>• Sørg for at objektivdekslet er tatt av, og at projektoren er slått på.</li><li>• Kontroller at den eksterne grafikkporten er aktivert. Hvis du bruker en Dell™ bærbar datamaskin, trykk   (Fn+F8). For andre datamaskiner, se dokumentasjonen til maskinen.</li><li>• Kontroller at alle kabler er koblet til korrekt. Se på side 7</li><li>• Kontroller at pinnene i plugg og kontakter ikke er bøyd eller knekt.</li><li>• Sørg for at lampen er sikkert installert (se på side 38).</li><li>• Bruk <b>Test Pattern (Testbilde)</b> i <b>Others (Annet)</b>-menyen. Kontroller at fargene på testbildet er korrekte.</li></ul>

---

<b>Problem (forts.)</b>	<b>Mulig Løsning (forts.)</b>
Delvis, rullende eller ukorrekt visning av bilde.	<p><b>1</b> Trykk <b>Automatisk justering</b>-knappen på fjernkontrollen eller kontrollpanelet.</p> <p><b>2</b> Hvis du bruker en Dell™ bærbar datamaskin, sett oppløsningen på datamaskinen til XGA (1024 x 768):</p> <ul style="list-style-type: none"> <li><b>a</b> Høyreklikk på skrivebordet i Windows, klikk <b>Egenskaper</b> og velg <b>Innstillinger</b>.</li> <li><b>b</b> Bekreft at innstillingen for den eksterne skjermporten er 1024 x 768 piksler.</li> <li><b>c</b> Trykk   (Fn+F8).</li> </ul> <p>Hvis du opplever vansker med endring av oppløsning, eller skjermen fryser, tar du omstart på alt utstyr og projektoren.</p> <p>Hvis du ikke bruker en Dell™ bærbar datamaskin, se dokumentasjonen til maskinen.</p>
Presentasjonen din vises ikke på lerretet	Hvis du bruker en bærbar datamaskin, trykk   (Fn+F8).
Bildet er ustabilt eller flimrer	Juster fininnstillingen i <b>OSD Display (Visning)</b> -undermenyen (kun i PC-modus).
Bildet har en vertikal, flimrende strek	Juster frekvensen i <b>OSD Display (Visning)</b> -undermenyen (kun i PC-modus).
Bildefargen er feil	<ul style="list-style-type: none"> <li>• Vis skjermen mottar feil signaluttak fra grafikkortet, sett signaltypen til <b>RGB</b> i <b>OSD Display (Visning)</b>-kategorien.</li> <li>• Bruk <b>Test Pattern (Testbilde)</b> i <b>Others (Annet)</b>-menyen. Kontroller at fargene på testbildet er korrekte.</li> </ul>
Bildet er ute av fokus	<p><b>1</b> Still fokuseringsringen på projektorobjektivet.</p> <p><b>2</b> Sørg for at projektorskjermen er innenfor den påkrevde avstanden fra projektoren (3,3 fot [1,0 m] til 39,4 fot [12 m]).</p>

<b>Problem (forts.)</b>	<b>Mulig Løsning (forts.)</b>
Bildet er strukket når kilden er DVD med størrelsesforhold 16:9	Projektoren registrerer automatisk signalformatet. Den vil opprettholde bildesideforholdet til det projekserte bildet i henhold til inngangssignalformatet med en Original-innstilling.  Hvis bildet fremdeles er utstrukket, juster bildesideforholdet i <b>Set Up (Konfigurer)</b> -menyen i OSD-menyen.
Bildet er speilvendt	Velg <b>Sst Up(Konfigurer)</b> i OSD, og endre projeksjonsmodusen.
Lampen er brent ut eller lager en smellende lyd.	Når lampens levetid nærmer seg slutten, vil den brenne ut og lage en høy "poppelyd". Dersom dette skjer kan ikke projektoren skru seg på igjen. For å erstatte lampen, se på side 38
<b>LAMP</b> -indikatoren lyser fast gult	Skift lampen hvis <b>LAMP</b> -lampen lyser fast gult.
<b>LAMP</b> indikatoren blinker gult	Hvis <b>LAMP</b> -lyset og <b>Strøm</b> -lyset blinker gult, er det feil med lampedriveren og projektoren vil automatisk slå seg av.  Hvis <b>LAMP</b> -lyset blinker oransje og <b>Power (Strøm)</b> -lyset er blått, har fargehjulet sviktet, og projektoren vil automatisk slå seg av.  Koble fra strømledningen etter 3 minutter, skru deretter på skjermen igjen. Hvis problemet vedstår, kontakt Dell™.
<b>TEMP</b> -lyset lyser solid gult	Projektoren er for varm. Skjermen slås automatisk av. Slå på skjermen igjen etter at projektoren har kjølt seg ned. Hvis problemet vedstår, contact Dell.
<b>TEMP</b> indikatoren blinker gult	En projektorvifte har en feil. Projektoren slår seg automatisk av. Hvis problemet vedstår, kontakt Dell™.
Skjermdisplayet vises ikke på skjermen	Prøv å trykke på Menu-knappen på panelet i 15 sekunder for å låse opp OSD-menyen. <b>Menu Lock</b> på side 31.

---

**Problem (forts.)**

Fjernkontrollen fungerer ikke normalt eller med svært begrenset rekkevidde

**Mulig Løsning (forts.)**

Batteriet kan være svakt. Sjekk om LED-indikatoeren fra fjernkontrollen er for svak. Hvis dette er tilfelle, bytt ut med et nytt CR2032 -batterier.

---

## Bytte lampen

**⚠ ADVARSEL:** Følg sikkerhetsinstruksjonene som står beskrevet på side 6 før du starter på noen av fremgangsmåtene i dette avsnittet.

Bytt ut lampen når meldingen "**Lamp is approaching the end of its useful life in full power operation. Replacement suggested!** [www.dell.com/lamps](http://www.dell.com/lamps) (Lampen er nær sin maksimale levetid for full bruk. Det anbefales at du bytter den ut.! [www.dell.com/lamps](http://www.dell.com/lamps))" vises på skjermen. Hvis dette problemet vedstår etter at du har byttet lampen, kontakt Dell™. For mer informasjon, se Kontakte Dell™ på side 44.

**⚠ ADVARSEL:** Lampen blir svært varm når den er i bruk. Ikke prøv å erstatte lampen før projektoren har fått kjøle seg ned i minst 30 minutter.

**⚠ ADVARSEL:** Ikke ta på pæren eller lampeglasset. Projektorlamper er svært skjøre og kan knuses hvis de berøres. De knuste glassbitene er skarpe og kan forårsake skade.

**⚠ ADVARSEL:** Hvis lampen knuser, fjern alle knuste glassbiter fra projektoren, og deponer eller resirkuler i henhold til statlige, lokale eller føderale lover. For mer informasjon, se [www.dell.com/hg](http://www.dell.com/hg).

- 1 Slå av projektoren og koble fra strømledningen.
- 2 La projektoren kjøle seg ned i minst 30 minutter.
- 3 Løsne de to skruene som fester lampedekselet, og ta av dekslet.
- 4 Løsne de to skruene som holder lampen på plass.
- 5 Løft opp lampen etter metallhåndtaket.

**✍ MERK:** Dell™ kan kreve at lamper som byttes i garantitiden, returneres til Dell™. Ellers kontakter du ditt lokale avfallshåndteringsfirma og får adressen til nærmeste innsamlingsplass.

- 6 Erstatt med den nye lampen.
- 7 Stram til de to skruene som holder lampen på plass.
- 8 Sett på lampedekselet og stram til de to skruene.
- 9 Nullstill telleverket for lampen ved å velge "Yes"(Ja) for Lamp Reset (Lampennullstilling) i OSD Lampe-kategorien. (Se Lampemeny på side 29)

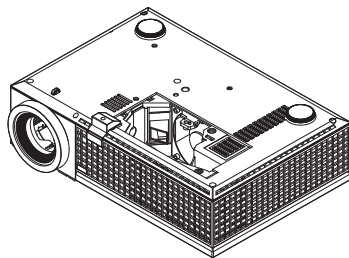
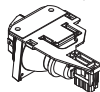
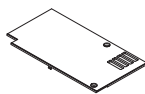



**ADVARSEL: Kassering av lamper (gjelder kun USA)**

** LAMPEN(E) INNI DETTE PRODUKTET INNEHOLDER KVIKKSØLV OG MÅ RESIRKULERES ELLER DEPONERES I FØLGE LOKAL, STATLIG ELLER FEDERALE LOVER. GÅ TIL [WWW.DELL.COM/HG](http://WWW.DELL.COM/HG) FOR MER INFORMASJON, ELLER KONTAKT ELECTRONIC INDUSTRIES ALLIANCE PÅ [WWW.EIAE.ORG](http://WWW.EIAE.ORG). SJEKK [WWW.LAMPRECYCLE.ORG](http://WWW.LAMPRECYCLE.ORG) FOR NÆRMERE INFORMASJON OM DEPONERING.**



## Spesifikasjoner

Lysventil	0,55-tommer XGA DMD Type X, DarkChip2™
Skarphet	2500 ANSI Lumen (maks.)
Kontrastforhold	1900:1 typisk (fullstendig på/av)
Enhetlighet	85 % vanlig (japansk standard - JBMA)
Antall Pixels	1024 x 768(XGA)
Visningsdyktig Farge	16,7 millioner farger
Fargehjul-hastighet	2X
Projektor Linse	F-Stop: F/ 2,41~2,55 Fokallengde, f=21,8~24 mm 1,1X manual Zoomlinse
Projektor Skjermstørrelse	22,89 - 302,8 tommer (diagonalt)
Projektor Avstand	3,3~39,4 ft (1,0 m~12 m)
Video Kompatibilitet	Kompositt video / S-Video: NTSC (J, M, 4,43), PAL (B, D, G, H, I, M, N, Nc, 60), SECAM (B, D, G, K, K1, L)  Komponent video via VGA og DVI-D: 1080i/p, 720p, 576i/p, 480i/p
Strømforsyning	Universal AC90-264 50/60 Hz med PFC-tilførsel
Strømforbruk	256 watt i full modus, 216 watt i øko-modus
Lyd	1 høyttaler, 8 watt RMS
Støynivå	34 dB(A) Hel/på modus, 31 dB(A) Øko-modus
Vekt	4,95 lbs (2,25 kg)
Dimensjoner (V x H x D)	Utvendig 11,68 x 7,96 x 3,17 ± 0,04 tommer (296,5 x 202 x 80,5 ± 1 mm)

Miljømessig	Driftstemperatur: 5°C - 35°C (41°F- 95°F) Luftfuktighet: Maks. 80 % Lagringstemperatur: 0°C til 60°C (32°F til 140°F) Luftfuktighet: 90 % maks
Forskrifter	FCC, CE, VCCI, UL, cUL, Nemko-GS, ICES-003, MIC, C-Tick, GOST, CCC, PSB, NOM, IRAM, SABS, CECP, SASO, PSE, eK
I/O-kontakter	Strøm: Vekselstrømkontakt (AC) Kontakter for signaler fra datamaskin: to D-sub for analog/digital/komponent, HDTV inn-signaler Datamaskinutgang: en 15-pinnere D-sub Videoinngang: en kompositt video RCA og en S-video Lydinngang: en minijack (diameter 3,5 mm) Lydutgang: en minijack (diameter 3,5 mm) USB-port: Støtte for en USB-slave for eksternt En mini-DIN RS232 for fjernstyring via kabel fra PC DVI-D inngang: en DVI-D kontakt for DVI-D signal (HDCP-kompetent)
Lampe	165~200-watt 3000-timers lampe som kan erstattes av bruker (opp til 4000 timer i øko-modus)



**MERK:** Den faktiske brukslevetiden for en projektorlampe vil variere avhengig av bruksforhold og bruksmønster. Bruk av en projektor i stressfulle forhold som kan inkludere støvete miljøer, under høye temperaturer og plutselig avslåing kan føre til en reduksjon i lampens levetid eller kan føre til lampefeil. Lampelevetiden som er spesifisert for Dells projektorer refererer til typisk tid under ikke-stressfulle bruksforhold for mer enn 50 % av en prøvepopulasjon for å redusere ca. 50 % av lampens rangerte lysstyrkenivå. Det er ikke måling av tiden for når en lampe vil slutte å lyse.

## RS232 Pinnetildeling

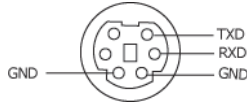

### RS232-Protokoll

- Kommunikasjonsinnstillinger

Tilkoblingsinnstillinger	Verdi
Overføringshastighet:	19200
Databiter:	8
Paritet	None (ingen)
Stoppbiter	1

- **Kommandotyper**

For å åpne OSD-menyen og justere innstillingene.

- **Syntaks for styringskommandoer (fra PC til projektor)**

[H][AC][SoP][CRC][ID][SoM][COMMAND]

- **Eksempel: Strøm PÅ-kommando (send først lav byte)**

--> 0xBE, 0xEF, 0x10, 0x05, 0x00, 0xC6, 0xFF, 0x11, 0x11, 0x01, 0x00, 0x01

- **Liste over styringskommandoer**

For å se den siste RS232-koden, gå til Dell supportsidene på: [support.dell.com](http://support.dell.com).

## Kompatibilitets Moduser (Analog/Digital)

Oppløsning	V. Frekvens (Hz)	H. Frekvens (KHz)
640X480	59,9	31,5
640X480	75	37,5
640X480	85	43,3
720X400	70,1	31,5
720X400	85	37,9
800X600	60,3	37,9
800X600	75	46,9
800X600	85,1	53,7
848X480	60	31
1024X768	60	48,4
1024X768	75	60
1024X768	85	68,7
1280X720	59,9	44,8
1280X768	59,9	47,8
1280X800	59,8	49,7
1280X1024	60	64
1280X1024	75	80
1280X1024	85	91,1
1360X768	60	47,7
1400X1050	60	65,3
1440X900	59,9	55,9
1680X1050	60	65,3
1600X1200	60	75

# Kontakte Dell™

For kunder i USA, ring 800-WWW-DELL (800-999-3355).



**MERK:** Hvis du ikke har en aktiv Internett-tilkobling, kan du finne kontaktinformasjon på kjøpsfakturaen din, pakkelappen, regningen eller Dell-produktkatalogen.

Dell leverer flere online og telefonbaserte support og servicealternativer. Tilgjengelighet varierer etter land og produkt, og noen tjenester er muligens ikke tilgjengelig i ditt område. For å kontakte Dell for salg, teknisk støtte eller kundeservice:

- 1 Besøk [support.dell.com](http://support.dell.com).
- 2 Bekreft landet ditt eller området ditt under **Choose A Country/Region** (velg et land/område) rullegardinmenyen på bunnen av siden
- 3 Klikk **Kontakt Oss** på venstre side.
- 4 Velg koblingen til den tjenesten eller supporten du ønsker.
- 5 Velg kontaktmetoden som passer for deg.

# Tillegg: Ordliste

**ANSI Lumens** — En standard for måling av lyseffekt. Det er kalkulert ved å dele et bilde på en kvadratmeter inn i ni like store rektangler, måler lux (eller skarpheten) lesingen på midten av hvert rektangel, og tar gjennomsnittet av disse ni punktene.

**Aspect Ratio (Bildesideforhold)** — Det mest populære bildesideforholdet er 4:3 (4 ganger 3). Tidligere fjernsyns og datamaskin-videoformater er i 4:3, som betyr at bredden av bildet er  $4/3$  ganger høyden.

**Skarphet** — Mengde lys utstrålt fra et skjermbilde eller projeksjonsbilde eller projeksjonsenhet. Skarpheten til projektoren er målt med ANSI lumen.

**Fargetemperatur** — Fargeteendet til hvitt liv. Lav fargetemperatur gir et varmere (mer gulaktig/rødt) lys mens høy fargetemperatur gir et kaldere (mer blåaktig) lys. Standardenheten for fargetemperatur er Kelvin (K).

**Komponent video** — En metode for å levere kvalitetsvideo i et format som inneholder både luminanssignalet og to separate krominanssignaler og er definert som Y'Pb'Pr' for analog komponent og Y'Cb'Cr' for digital komponent. Komponentvideo er tilgjengelig på DVD-spillere.

**Kompositt video** — Et videosignal som kombinerer luma (lysstyrke), kroma (farge), fargesynkronsignal (fargereferanse), og synk (horisontal og vertikal synkroniseringssignaler) til en signal pulsform bært på et enkelt ledningspar. Det er tre typer formater, NTSC, PAL og SECAM.

**Komprimert oppløsning** — Hvis inngangsbildene er av høyere oppløsning enn den ekte oppløsningen til projektoren, resultatbildet skaleres for å passe den ekte oppløsningen til projektoren. Egenskapene til komprimeringen i en digital enhet betyr at noe bildeinnhold går tapt.

**Kontrastforhold** — Spennvidde for lyse og mørke verdier i et bilde, eller forholdet mellom deres maksimum og minimum verdier. Det er to metoder som brukes av projektorindustrien for å måle forholdet.

**1 Hel Av/På** — måler forholdet av lyseffekten av et helhvitt bilde (hel på) og lyseffekten av et helt sort (hel av) bilde.

**2 ANSI** — måler et mønster på 16 skiftende svarte og hvite rektangler. Den gjennomsnittlige lyseffekten fra de hvite rektanglene er delt p med gjennomsnittlig lyseffekt av det sorte rektanget for bestemme ANSI kontrastforhold.

Full På/Av kontrast er alltid et høyere nummer enn ANSI-kontrast for samme projektoren.

**dB**— desibel—A En enhet brukt for uttrykke relative forskjeller i styrke eller intensitivet, vanligvis mellom to akustiske eller elektriske signaler, lik ti ganger den vanlige logaritmen av forholdet av de to nivåene.

**Diagonal skjerm**— En metode for måling av størrelsen av en skjerm eller prosjektert bilde. Det måler fra et hjørne til motsatt hjørne. En 9 fot høyt, 12 fot vidt, skjermen har en diagonal av 15 fot. Dette dokumentet antar at den diagonale dimensjonen er for den tradisjonelle 4:3 forholdet av et datamaskin bilde som eksemplet over.

**DLP®**— Digital Light Processing™—Reflektivt visningsteknologi utviklet av Texas Instruments, ved bruk av små manipulerte speil. Lys reiser gjennom et fargefilter og er sendt til DLP-speilene som arrangerer RGB-farger i et bilde prosjektert på skjermen, også kjent som DMD.

**DMD**— digital Micro- Mirror Device—Hver DMD består av tusenvis av helling, mikroskopisk aluminium metallblanding montert p en gjemt åk.

**DVI-D**— Digital Visual Interface-Digital kontakt.

**Fokal Lengde**— Avstanden mellom fra overflaten av en linse til dets fokal punkt.

**Frekvens**— Det er takten av repeteringen i sykluser per sekund av elektriske signaler. Målt i Hz (Hertz).

**Hz (Hertz)**— frekvensenhet.

**Nøkkelen Korreksjon**— Enhet som vil rette opp et bilde etter forvridding (vanligvis en vid-topp-trang-bunn effekt) av et projeksert bilde forårsaket av upassende projektor til skjerm vinkel.

**Maksimal Avstand**— Avstanden mellom skjermen og projektoren før bildet blir uklart (ikke nok lys) i et mørkt rom.

**Maksimal bildestørrelse**— Det største bildet en projektor kan vise i et mørkt rom. Dette er vanligvis begrenset av fokuseringsavstand for optikken.

**Minimum Avstand**— Det nærmeste punktet som en projektor kan fokusere et bilde på en skjerm.

**NTSC**— National Television Standards Committee. Nord-Amerikansk kringkastingstandard for video og kringkasting., med et videoforformat på 525 linjer med 30 rammer per sekund.

**PAL**— Phase Alternating Line. Europeisk kringkastingstandard for video og kringkasting., med et videoforformat på 625 linjer med 25 rammer per sekund.

**Bakvendt bilde**— Funksjon som lar deg vippe bildet horisontalt. Ved bruk i et normalt miljø vises tekst, grafikk og lignende bakvendt. .Reverse image (bakvendt bilde) brukes for projeksjon bakover.

**RGB**— Red, Green, Blue— typisk brukt for beskrive en monitor som krever

separate signaler for hver av de tre fargene.

**S-Video**—En videooverførselsstandard som bruker en 4-pinners mini-DIN kontakt til sende videoinformasjon p to signalkabler kalt lystetthet (klarhet, Y) og krominans (farge, C). S-video er også kalt Y/C.

**SECAM**— En fransk og internasjonal kringkasting standard for video og kringkasting, nært forbundet med PAL men med en annen metode for sending av fargeinformasjon.

**SVGA**— Super Video Graphics Array— 800 x 600 pixels antall.

**SXGA**— Super Extended Graphics Array— 1280 x 1024 pixels antall.

**UXGA**— Super Extended Graphics Array— 1600 x 1200 pixels antall.

**VGA**— Video Graphics Array— 640 x 480 bildepunktverdi.

**XGA**— Extended Video Graphics Array— 1024 x 768 pixels antall.

**Zoom Lense**— Lense med et variabelt fokal lengde som tillater bruker å flytte visningen inn eller ut for å gjøre bildet større eller mindre.

**Zoomlinseforhold**— Er forholdet mellom det minste og største bildet en linse kan projeksere fra en bestemt avstand. For eksempel, en zoomlenses 1:4:1 forhold betyr at et 10 fots bilde uten zoom vil være et 14 fots bilde med full zoom.



# Index

## B

brukerstøtte  
  kontakte Dell 44

Bytte lampen 38

## D

Dell  
  kontakter 44

## F

Feilsøking 34  
  Kontakt Dell 34

Fjernkontroll 21  
  IR-mottaker 20

## H

Hovedenhet 6  
  Fokusring 6  
  Heiseknapp 6  
  IR-mottaker 6  
  Kontrollpanel 6  
  Linse 6  
  Zoomkontroll 6

## J

Justere det projiserte bildet 16  
  Justere projektoren opp/ned 16

senke projektoren  
  Heisefot 16  
  Heiseknapp 16  
  Justeringsratt 16

Justere projektorens zoom og fokus  
17

Fokusring 17  
Zoomkontroll 17

## K

Koble til projektoren  
  DVI-D adapter 14  
  HDMI-kabel 14  
  Koble til en datamaskin med en  
    RS232-kabel 10  
  Koble til med en HDMI-kabel  
    14  
  Koble til med en  
    komponentkabel 13  
  Koble til med en kompositt  
    kabel 12  
  Koble til med en S-videokabel 11  
  Kompositt videokabel 12  
  RS232-kabel 10  
  Strømledning 8, 9, 10, 11, 12,  
    13, 14  
  S-videokabel 11  
  Til datamaskin 8, 9  
  USB til USB-kabel 8, 9  
  VGA til VGA-kabel 8, 9  
  VGA til YPbPr-kabel 13

Kontakt Dell 5, 19, 20, 36, 38

Kontrollpanel 19

## O

OSD-meny (On-Screen Display) 22

Annet 31

Automatisk justering 23

Bilde (i PC-modus) 25

Bilde (i Video-modus) 26

Display (i Video-modus) 28

Hovedmeny 23

Inngangvalg 23

Konfigurer 24

Lampe 29

Skjerm (i PC-modus) 27

Språk 30

## S

Skrue Av/På Projektoren

Skrue Av Projektoren 15

Skrue På Projektoren 15

Spesifikasjoner

Antall farger 40

Antall piksler 40

Bildesideforhold 40

Enhetlighet 40

Fargehjulshastighet 40

I/O-tilkoblinger 41

Kompatibilitetsmoduser 43

Lampe 40

Lyd 40

Lysstyrke 40

Lysventil 40

Mål 41

Omgivelser 41

Projiseringsavstand 40

Projiseringslinse 40

Regelgeving 41

RS232-protokoll 42

Størrelse på projiserings skjerm 40

Støynivå 41

Strømforbruk 40

Strømforsyning 40

Vekt 41

Videokompatibilitet 40

## T

telefonnumre 44

Tilkoblingsporter

DVI-D-inngangskontakt 7

Kompositt videokontakt 7

Lydinngang 7

Lydutgang 7

Plass for sikkerhetskabel 7

RS232-kontakt 7

Strømledningskontakt 7

S-videokontakt 7

USB-fjernkontroll 7

VGA-A inngang (D-sub) kontakt 7

VGA-A utgang (gjennomløkke for monitor) 7

VGA-B inngang (D-sub) kontakt 7



Printet i Kina